

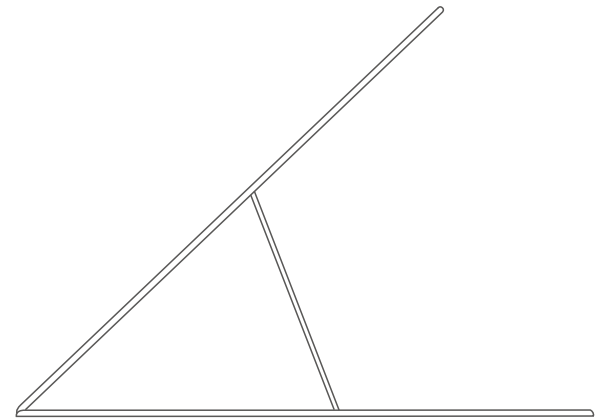

M Multi-functional Drawing Tablet Stand

English、Русский язык、日本語、中文
Deutsch、한국어、Español、Français



XP-PEN

Any questions, please contact us

Skype: XP-Pen
Web site: www.xp-pen.com
Mail: service@xp-pen.com



Gracias por comprar nuestros productos de XP-Pen, por ahora el manual del uso sólo esta traducido en Inglés, ruso, japonés, alemán, coreano, chino, español, y francés. Otros idiomas deben ser notificados. Le rogamos por su comprensión!

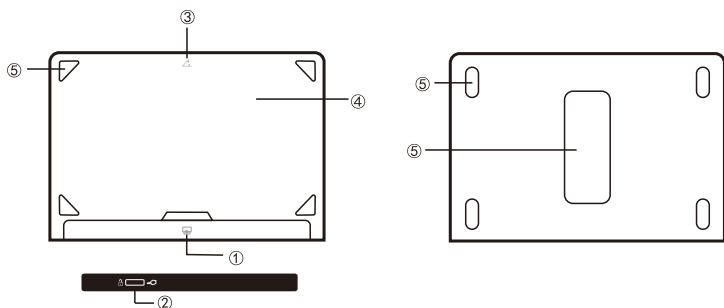

① Tabla de bloqueo ② Interruptor ③ Ranura ④ Tabla de soporte
⑤ Alfombrillas antideslizantes

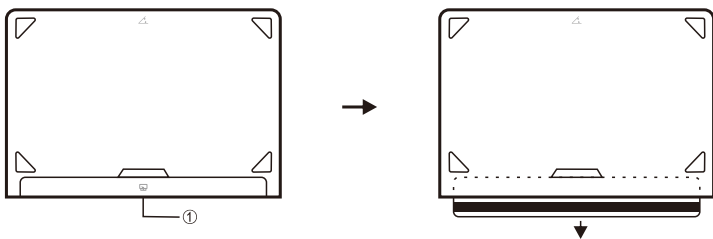

1. Coloca el soporte sobre la mesa y abre ① la tabla de bloqueo

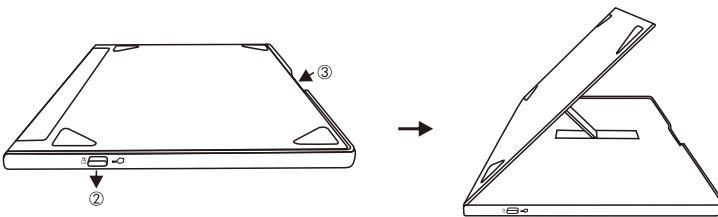

2. Presiona el ② interruptor sin soltar al mismo tiempo sujeta y mueve la ③ ranura hacia arriba

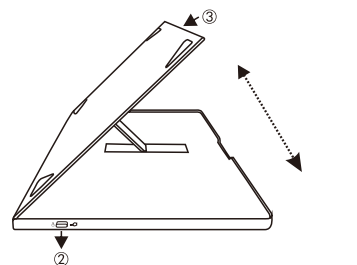

3. Ajustar el ángulo moviendo la ③ ranura según su gusto

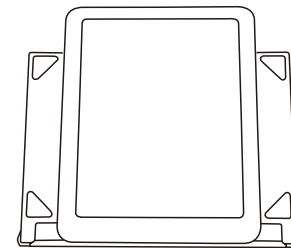

4. Coloca la tableta de XP-Pen u otra tableta PC en la ① tabla de bloqueo apoyando la ④ tabla de soporte

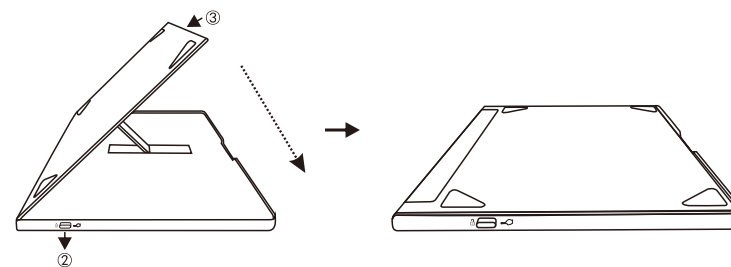

5. Cuando no quiere usar el soporte, presiona el ② interruptor sin soltar al mismo tiempo sujeta y mueve la ③ ranura hacia abajo hasta cerrarlo por completo.

- * Cuando ajuste el ángulo moviendo la ③ ranura, debe presionar al mismo tiempo el ② interruptor sin soltar
- ** Cuando ajuste el ángulo moviendo la ③ ranura, no debe colocarse la mano debajo de la ④ tabla de soporte para evitar el apretón.



Cualquiera pregunta, por favor contactanos:
 Skype: live:sonia_4268
 Web: www.xp-pen.com
 Email: servicees@xp-pen.com